

TEHNIČKI PODACI

Model: SEN1220-24 RGB
 Tip diode: 5050
 Napon: 24V DC
 Snaga: 12W/m
 Broj Dioda: 84kom/m
 Dimenzije: 12x 20mm
 Ugao rasipanja: .. 120°
 Stepen Zaštite: ... IP67

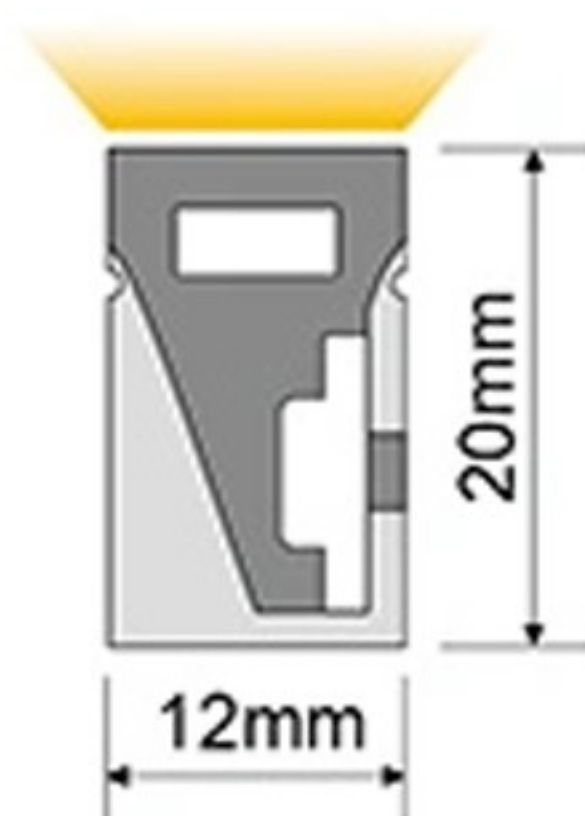

UPUTSTVO ZA MONTAŽU

Ne pokušavajte da montirate proizvod dok je uključen u struju!

1. Nacrtati liniju na objektu na koji se montira proizvod.

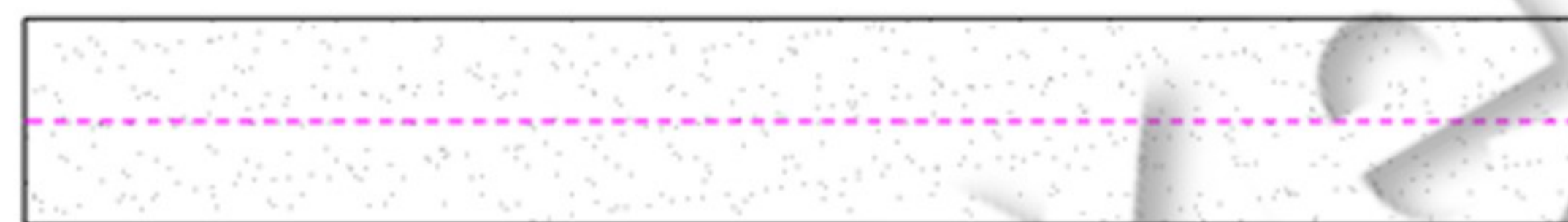

2. Fiksirati nosače na liniju pomocu šrafova.



3. Pritisnite svetleću površinu proizvoda palcem i montirajte ga na nosače.

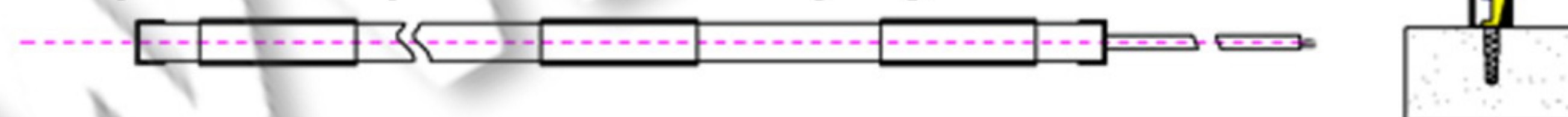

Ne uvijajte proizvod!

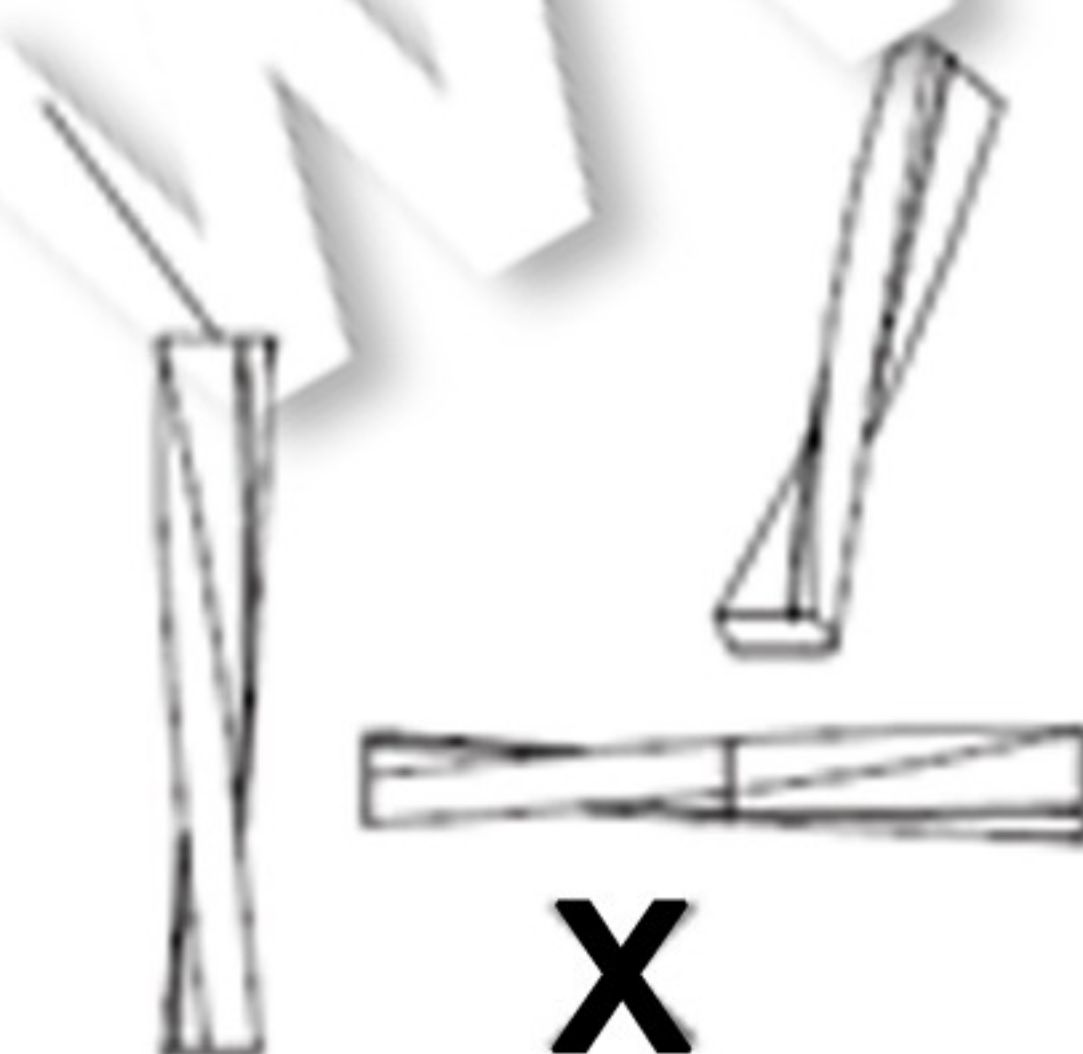

Minimalni radijus pri savijanju 100mm

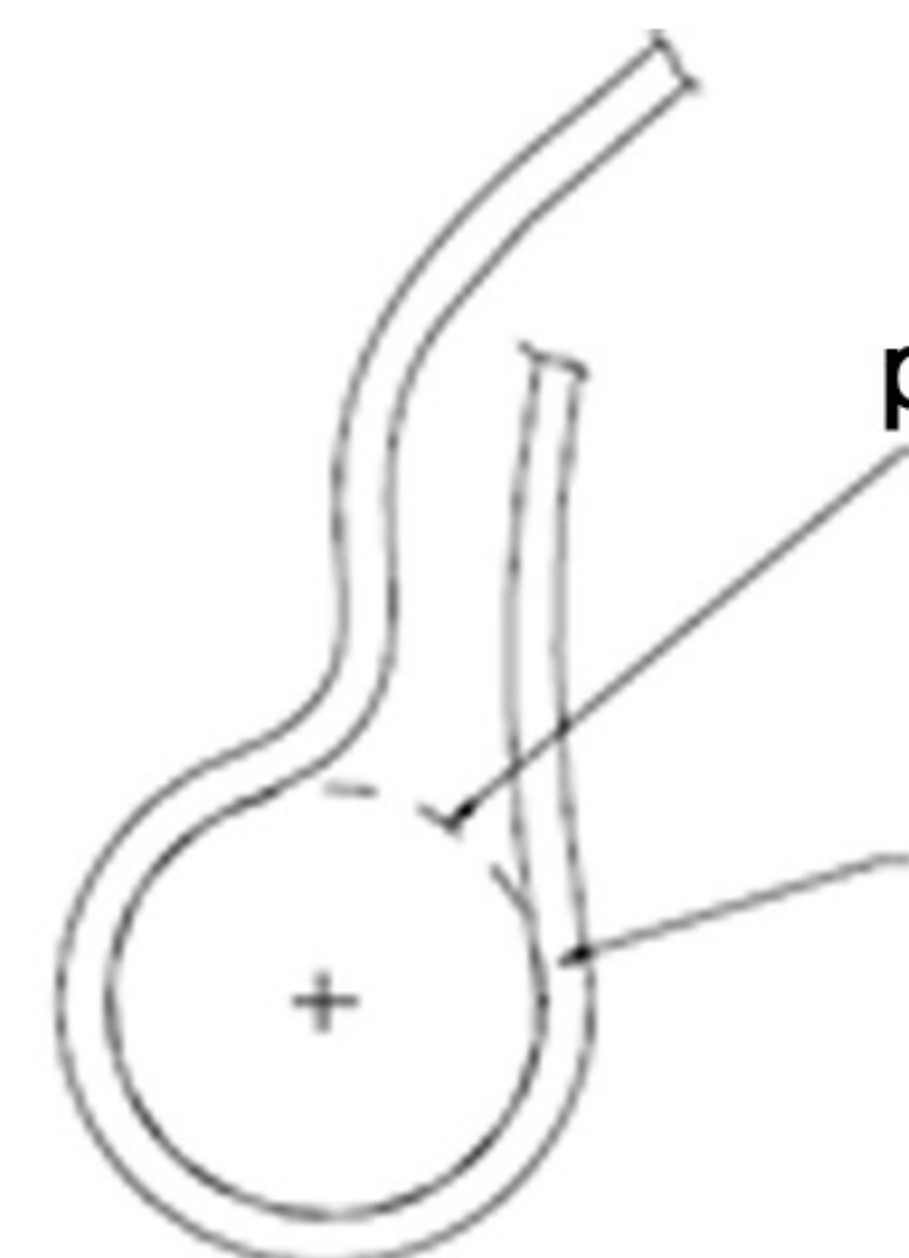

Svetleći deo proizvoda

Prilikom savijanja proizvoda, montirati ga uvek na način da svetleći deo bude okrenut za 180 stepeni u odnosu na površinu na koju se montira.

Nakon montaže proizvoda, povežite ga na odgovarajuće napajanje kao što je pokazano na slici ispod:



UPUTSTVO ZA SEČENJE

Proizvod se može seći na segmente dužine 71.4mm (na svakih 6 dioda)

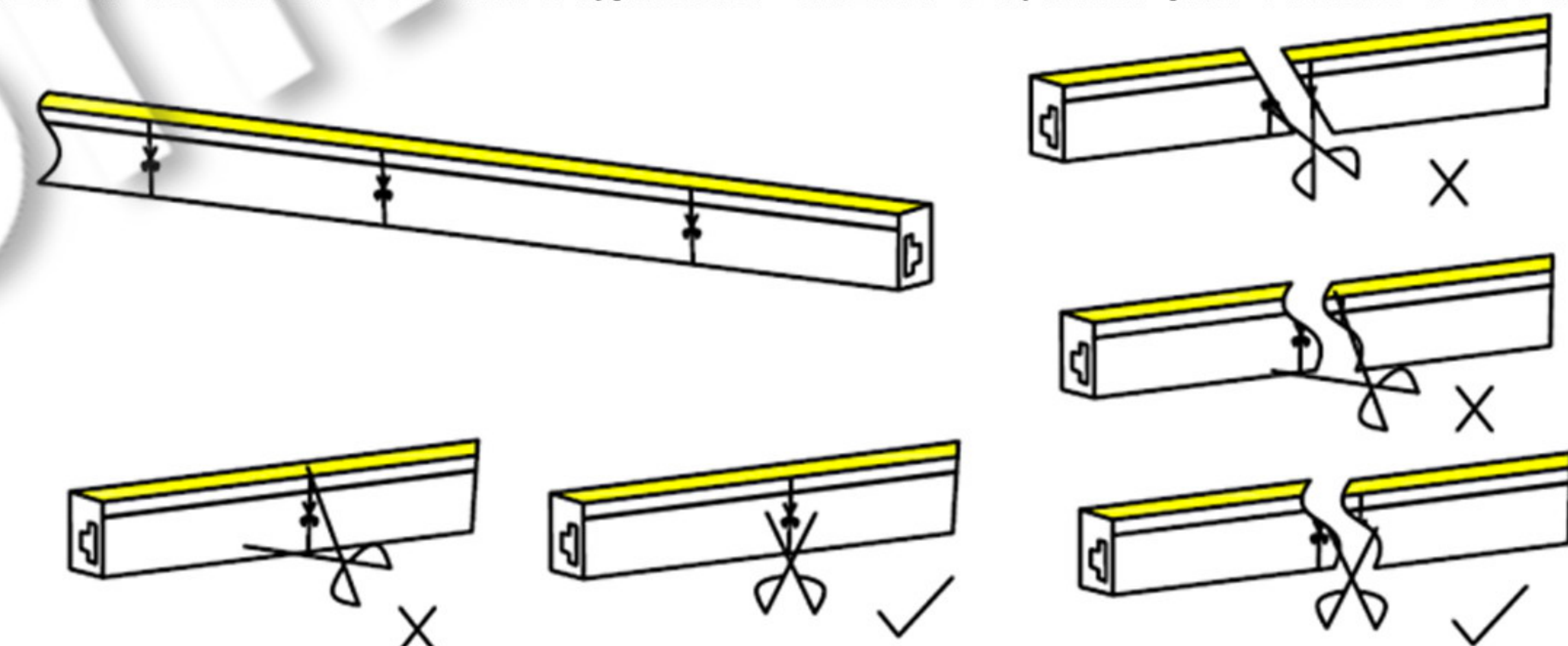

! MERE BEZBEDNOSTI I OPREZA

Pre upotrebe obavezno pažljivo pročitati uputstvo
 Pre instalacije ili zamene obavezno isključiti dovod struje.
 Instalaciju i zamenu treba da uradi kvalifikovani električar.
 Ne montirati na zapaljivim površinama.

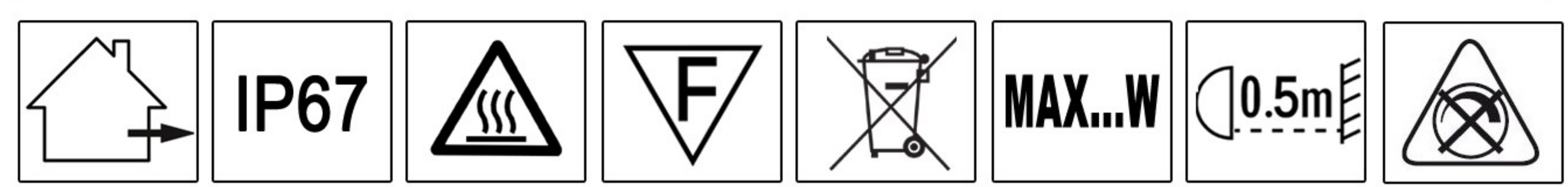

Ovo uputstvo, niti bilo koji njegov deo, ne sme se umnožavati niti na bilo koji način koristiti, prevoditi, adaptirati ili vršiti bilo kakve prepravke teksta, slika ili znakova bez saglasnosti društva XENON-LIGHT d.o.o. Beograd, koje zadržava sva prava na istom.